

HYUNDAI
POWER PRODUCTS

POTATORE A BATTERIA

COD. 35502 MOD. KH-G03-T

MANUALE D'USO E MANUTENZIONE - ISTRUZIONI ORIGINALI

Leggere attentamente il manuale di istruzioni prima di utilizzare il prodotto. Conservare per consultazioni future.

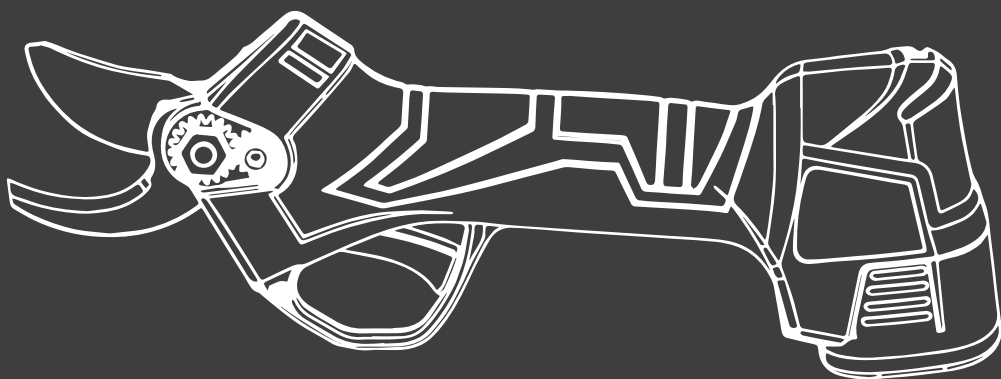

Gentile Cliente,

grazie per avere scelto un prodotto Hyundai Power Products.

I nostri prodotti sono costruiti con i più elevati standard qualitativi per permettere una esperienza di uso semplice, piacevole e sicura.

Sia che i nostri prodotti vengano utilizzati per i tuoi hobby, sia che l'utilizzo sia più frequente, ti preghiamo di spendere qualche momento nella lettura di questo libretto di istruzioni.

Le informazioni che seguono sono molto importanti sia per la Tua sicurezza, sia per utilizzare al meglio il prodotto nel tempo.

Se avessi bisogno di qualche chiarimento o consiglio, non esitare a contattarci ai recapiti che trovi in fondo a questo libretto: saremo felici di aiutarti e risolvere qualsiasi genere di problema grazie ai nostri tecnici specializzati.

Grazie per la preferenza!



Vinco Srl

Licenziatario ufficiale Italia

Hyundai Power Products



Leggere questo manuale attentamente precedentemente al primo utilizzo per garantire la sicurezza propria e di altri.

ATTENZIONE: CONDIZIONI DI DECADENZA DELLA GARANZIA LEGALE

LEGGERE PRIMA DI UTILIZZARE IL PRODOTTO

La normativa attuale circa le condizioni di garanzia disciplina le condizioni normali di utilizzo del prodotto, ma la copertura decade in caso di uso improprio o errata manutenzione.

Questo prodotto è stato realizzato rispettando tutte le normative ed è progettato per un utilizzo commisurato alla potenza del motore e della relativa componentistica.

Il Rivenditore Hyundai è a disposizione per qualsiasi chiarimento circa le prestazioni e le modalità d'uso del prodotto.

CONDIZIONI DI DECADENZA DELLA GARANZIA LEGALE

Superamento dei limiti di utilizzo.

Il superamento volontario e reiterato dei limiti di utilizzo per negligenza o imperizia dell'utilizzatore può causare danni irreparabili alla macchina e alle sue componenti. Qualora ciò venga verificato tecnicamente dall'Assistenza, è causa di decadimento della garanzia.

Mancata manutenzione ordinaria. Consultare le indicazioni circa gli interventi di manutenzione periodica contenuti in questo manuale. In caso di rilevamento, da parte dell'Assistenza, di danni o malfunzionamenti derivanti da mancata manutenzione periodica, la garanzia legale potrebbe decadere.

Utilizzo improprio. Il prodotto deve essere utilizzato per le sole operazioni prescritte nel presente libretto di istruzioni. Eventuali danni derivanti da uso su superfici non idonee, persone non possesso dei requisiti, ambienti non adatti, non sono coperte da garanzia.

Modifiche non autorizzate. Sono autorizzate le sole modifiche eventualmente concordate con l'Assistenza. Non sono considerate modifiche l'uso ricambi originali forniti direttamente dall'Assistenza e le operazioni di manutenzione ordinaria prescritte in questo manuale.

INDICAZIONI SULLA SICUREZZA
LEGGERE CON ATTENZIONE PRIMA DI UTILIZZARE

Questo prodotto Hyundai Power Products risponde a tutte le normative di legge previste che vengono riportate al fondo di questo manuale.

- **In caso di dubbi sull'installazione o sulla modalità di utilizzo:**
 - Consultare il sito www.hyundaipowerproducts.it alla sezione "Assistenza".
 - Contattare il servizio di Assistenza Tecnica Vinco Srl – Hyundai Power Products usando l'indirizzo assistenza@vincoasti.it.
 - E' possibile chiamare il Call Center Tecnico Vinco Srl – Hyundai Power Products al numero 0141 176.63.15 (tariffa secondo proprio operatore).
- Controllare che l'apparecchio non sia stato danneggiato durante il trasporto. Comunicare immediatamente eventuali danni allo spedizioniere che ha trasportato il utensile e contattare il Rivenditore. Non utilizzare senza autorizzazione da parte del Rivenditore.
- Mantenere la zona di lavoro pulita ed ordinata in modo da evitare incidenti durante l'utilizzo. Fare attenzione che sulla superficie da tagliare non vi siano attrezzi o materiali estranei incustoditi o nascosti.
- Non utilizzare l'apparecchio su superfici bagnate o pozze d'acqua, non appoggiare su superfici bagnate. Non esporre a pioggia, neve, grandine o intensa umidità ambientale (nebbia, aerosol...).
- Assicurarsi sempre di poter disporre di una buona illuminazione nell'area di lavoro.
- Non attivare gli apparecchi elettrici nelle vicinanze di liquidi e/o gas infiammabili.
- Tenere la macchina lontano dalla portata di bambini o persone inabili all'uso e al controllo della macchina stessa.
- L'utensile deve essere installato e messo in moto dall'utente in un'area libera da persone e animali che devono restare sempre a distanza di sicurezza.
- **ATTENZIONE: le lame sono estremamente taglienti e pericolose.**
- **Non effettuare MAI ALCUNA OPERAZIONE DI CONTROLLO O MANUTENZIONE AD UTENSILE ACCESO**, spegnere, assicurarsi che le lame siano ferme, scollegare la presa di alimentazione dal pacco batteria.
- Non usare in caso di pioggia, neve, grandine, vento forte o condizioni climatiche che non permettano un uso sicuro e corretto del prodotto.
- Non tirare, forare, danneggiare o tenere in tensione il cavo di alimentazione.
- Tenere il cavo di alimentazione fuori la portata delle fonti del calore, liquidi corrosivi e spigoli vivi.
- Evitare accensioni indesiderate e seguire scrupolosamente tutte le istruzioni per l'accensione, lo spegnimento e la conservazione del prodotto.
- Verificare periodicamente lo stato del cavo di alimentazione e della spina elettrica:

- in caso di difetti far sostituire le parti elettriche danneggiate da personale qualificato.
- **Non fare utilizzare a bambini e/o persone non in possesso dei necessari requisiti psico/fisici**
 - **INDOSSARE SEMPRE INDUMENTI PROTETTIVI DURANTE L'USO E LA MANUTENZIONE DEL PRODOTTO** (guanti antitaglio, scarpe antifuoristrada, indumenti tecnici adeguati e ben visibili, occhiali di protezione e/o maschere)
 - Durante la ricarica la batteria dell'utensile deve essere collegato ad una presa di corrente protetta da salvavita omologato secondo la normativa vigente.
 - Utilizzare sempre dispositivi di protezione dalle scosse elettriche.
 - Massima attenzione durante l'utilizzo: evitare l'uso se non si è nelle condizioni psico-fisiche adatte o dopo l'uso di alcool e/o sostanze psicotrope di vario genere.
 - Ispezionare attentamente l'apparecchio prima di ogni utilizzo. In caso alcune parti risultino danneggiate, contattare immediatamente il Rivenditore.
 - Utilizzare solo pezzi di ricambio approvati e garantiti da Vinco Srl – Hyundai Power Products.
 - Eventuali modifiche non autorizzate da Vinco Srl costituiscono motivo di decadenza di garanzia.
 - Questo manuale è parte integrante del utensile e deve seguire il prodotto in caso di cambio di proprietà

Vinco Srl si riserva di modificare le caratteristiche dei prodotti descritti in questo manuale senza preavviso

ATTENZIONE: l'inosservanza per colpa o dolo delle indicazioni di sicurezza, uso e manutenzione contenuti in questo manuale è motivo di decadenza della Garanzia sul prodotto e dei servizi garantiti da Vinco Srl – Hyundai Power Products.

Disimballaggio e componenti

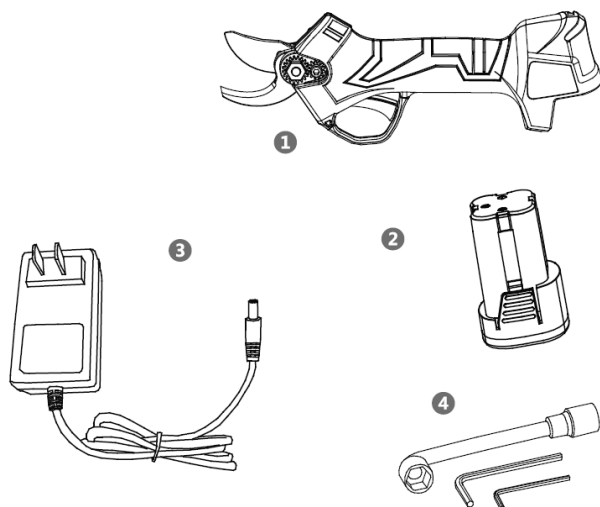

1. Potatore a batteria con motore Brushless
2. Batteria al litio
3. Caricabatteria (il tipo varia a seconda dei mercati)
4. Kit attrezzi

Conoscenza del prodotto

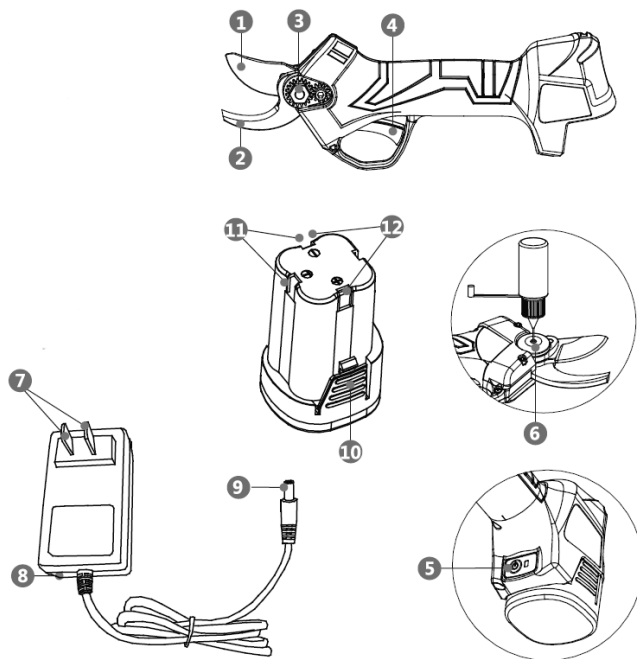

- | | |
|--|--------------------------|
| 1. Lama mobile | 8. Indicatore LED |
| 2. Lama fissa | 9. Spinotto ricarica |
| 3. Perno lame | 10. Pulsante di rilascio |
| 4. Grilletto azionamento | 11. Connettori batteria |
| 5. Interruttore ON/OFF | 12. Connettori batteria |
| 6. Foro lubrificazione | 13. |
| 7. Spina per ricarica di rete batteria | |

Montaggio, prima accensione, indicazioni di utilizzo, spegnimento

1. Inserire la batteria nell'alloggiamento del potatore.

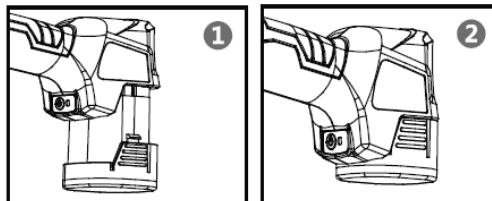

2. Premere il tasto ON. Durante il primo utilizzo l'indicatore LED sarà di colore verde e si sentirà un avviso sonoro.
3. Premere 2 volte il grilletto di azionamento e le lame del potatore di apriranno automaticamente.
4. Per potare: premere il grilletto per chiudere le lame e rilasciarlo per riaprirle dopo il taglio
Per serrare le lame in posizione di riposo: continuare a premere il grilletto, un avviso sonoro continuo avvertirà che le lame sono in posizione di riposo.
5. Prima dell'utilizzo, per verificare il corretto funzionamento del potatore, premere il grilletto per chiudere e rilasciarlo per riaprire le lame, senza effettuare alcun taglio. Ripetere l'operazione 4 o 5 volte.
6. Questo prodotto è progettato per effettuare lavori di potatura su piante e arbusti (viti, alberi da frutta, ulivi e simili) fino ad un diametro di taglio totale di cm. 2,5. L'utilizzo normale permette 3 o 4 ore di taglio prima della ricarica della batteria. NON deve essere utilizzato per tagliare fili metallici o altri materiali diversi dai vegetali: ciò potrebbe danneggiare irreparabilmente il potatore e far decadere la garanzia.
7. Nel caso che il potatore non riesca a tagliare un ramo a causa della consistenza o della durezza particolare, rilasciare immediatamente il grilletto e la lama mobile tornerà automaticamente nella posizione aperta
8. In caso di malfunzionamento meccanico od elettrico di qualsiasi tipo, porre su OFF l'interruttore principale immediatamente.
9. In caso di utilizzo incauto o improprio, potrebbero verificarsi rotture della batteria con conseguente perdita di liquidi corrosivi. In caso di contatto con gli occhi o la pelle, lavare immediatamente con abbondante acqua corrente e richiedere immediata assistenza medica.

Per spegnere il potatore:

- a) Premere il grilletto per alcuni secondi e rilasciarlo. La lama si chiuderà.
- b) Spegner la batteria e staccarla dal potatore
- c) Pulire e riporre il potatore nella sua scatola come indicato nelle successive indicazioni

riguardanti lo stoccaggio

Caricamento e manutenzione della batteria

Per ricaricare la batteria è sufficiente connetterla al caricabatterie in dotazione e inserirlo nella presa di corrente (230V/50Hz). L'indicatore LED sarà di colore rosso durante la ricarica e diventerà verde a carica completata al 100%.

Staccare la spina e rimuovere la batteria dall'alloggiamento del caricabatteria.

La batteria è ora pronta all'inserimento nel potatore e all'uso.

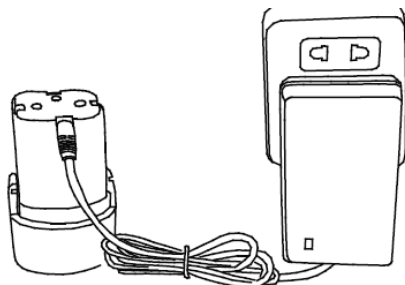

Seguire sempre con attenzione tutte le seguenti indicazioni:

1. Prima della ricarica, assicurarsi che l'interruttore della batteria sia posizionato su OFF. Durante la ricarica, è normale che il caricabatteria e la batteria abbiano una temperatura poco superiore a quella ambiente
2. Se la batteria non viene utilizzata per un lungo periodo di tempo, si raccomanda di ricaricarla comunque almeno 1 volta ogni 3 mesi, per evitare che essa deteriori e non sia possibile caricarla successivamente, o la carica duri meno di quanto atteso.
3. Se una nuova batteria resta inutilizzata per un lungo periodo, sono necessari almeno 5 cicli di carica/scarica per raggiungere la massima capacità.
4. Non ricaricare la batteria (precedentemente caricata al 100%) dopo pochi minuti di utilizzo. Ciò potrebbe causare una diminuzione della durata e dell'efficienza della stessa.
5. Non utilizzare mai una batteria danneggiata e non smontare il caricabatteria o la batteria, né operare alcuna saldatura su di essa.
6. Non tenere la batteria vicino a fonti di calore: pericolo di esplosione.
7. Non cambiare la batteria in luoghi aperti, umidi o sotto pioggia, neve, grandine o anche sotto il sole diretto a temperatura eccessiva.
8. Non cambiare polarità della batteria
9. Non esporre la batteria a fiamme libere o gettarla in acqua
10. Non utilizzare in ambienti elettrostaticamente carichi (64V)
11. Non ricaricare a prese non prescritte (esempio, presa accendisigari 12V dell'auto o

- simili)
12. Non toccare direttamente le celle al litio
 13. Tenere lontano dalla portata dei bambini
 14. Non utilizzare la batteria qualora risultasse fisicamente deformata, danneggiata, insolitamente calda
 15. E' normale che il diametro di taglio del potatore si riduca man mano che la carica della batteria diminuisce.
 16. Non utilizzare mai il potatore durante la ricarica. Esso deve necessariamente essere sconnesso dalla batteria durante la ricarica
 17. Non conservare la batteria in ambienti umidi.
 18. Non creare cortocircuiti
 19. Non utilizzare la batteria al fuori dell'intervallo di temperature d'uso 0°C – 45°C
 20. Tenere lontano dalla batteria qualsiasi oggetto che possa condurre elettricità quali monete, graffette, chiodi, chiavi, viti o altro

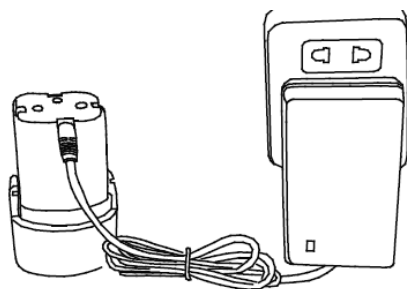

Stoccaggio

Riporre sempre il prodotto pulito, avendo cura di pulire sempre le lame e il potatore con detergenti specifici. Non riporre il prodotto bagnato o con le lame umide o con residui di potatura.

Tenere in un luogo fresco, asciutto, al riparo da fonti di calore, fiamme libere e agenti chimici in sospensione.

ATTENZIONE: seguire scrupolosamente tutte le indicazioni precedenti riguardanti la conservazione della batteria. Il mancato controllo periodico o ricarica potrebbe generare conseguenze gravi per cose e persone.

Manutenzione

Pulizia. Effettuare una accurata pulizia dopo ogni utilizzo. Utilizzare guanti per evitare ferite accidentali e ricordarsi che la batteria deve sempre essere scollegata dal potatore. Utilizzare solo prodotti specifici per la pulizia.

Lubrificazione delle lame. Effettuare la lubrificazione a potatore spento e scollegato dalla batteria. Utilizzare un apposito lubrificante prima di ogni utilizzo come indicato nella figura sottostante. Sono sufficienti poche gocce.

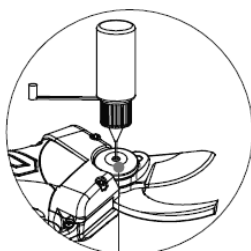

Sostituzione delle lame.

Dopo un certo periodo di utilizzo le lame potrebbero perdere efficienza. In questo caso si consiglia la sostituzione.

1. Per sicurezza, prima di sostituire le lame, assicurarsi che l'interruttore sia su OFF e il cavo del caricabatteria sia staccato dalla batteria
2. Seguire le indicazioni illustrate di seguito con attenzione. Attenzione, qualsiasi sia il livello di apertura delle lame, esso tornerà alla normalità una volta il potatore verrà riacceso.
3. Dopo la sostituzione, effettuare un test di apertura/chiusura delle lame.

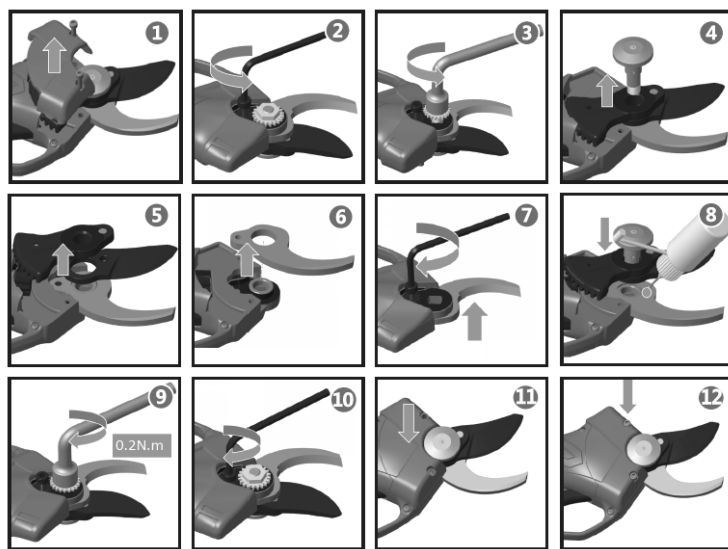

Specifiche tecniche

Modello	35502 KH G03 T 25mm
Tipo cesoia	25mm regolabile e sostituibile
Lunghezza totale	300mm
Peso netto	0,9kg
Tipo batterie	Ioni Litio, 18V, 2Ah
Tempo lavoro con batteria carica al 100%	da 3 a 4 ore
Tempo di ricarica batteria da 0% a 100%	Da 1 a 1,5 ore
Potenza	180W

Materiale scocca	Lega ultraleggera, plastica
------------------	-----------------------------

-Il produttore si riserva di effettuare eventuali modifiche senza preavviso

-Le caratteristiche tecniche delle batterie potrebbero variare a seconda dei Paesi

Risoluzione dei problemi

Problema	Cause possibili	Azioni correttive
Il potatore non funziona	Batteria esaurita	Ricaricare
	Batteria non connessa	Connettere
	Interruttore spento	Accendere
	Problemi con l'interruttore di accensione	Contattare l'Assistenza
Taglio intermittente	Problemi di connessione	Contattare l'Assistenza
	Problemi con l'interruttore di accensione	
Surriscaldamento della lama di taglio	La lama ha perso l'affilatura	Affilare o sostituire la lama
	La lama si è scheggiata	Affilare o sostituire la lama
	Lubrificazione della lama insufficiente	Lubrificare la lama
Lavoro di potatura impreciso o inefficace	Lubrificazione insufficiente	Lubrificare la lama
	Lama sporca o bloccata da detriti di taglio	Pulire la lama
	La lama ha perso l'affilatura	Affilare o sostituire la lama
	Imperizia nell'utilizzo	Leggere attentamente le istruzioni
	Carica della batteria bassa	Ricaricare la batteria

L'avviso sonoro si attiva ed emette una sequenza di suoni	1 suono: batteria in esaurimento	Ricaricare
	2 suoni: perdita di connessione	Collegare il cavo
	3 suoni: problema alle lame	Pulire e oliare
	4 suoni: problema al motore	Contattare l'Assistenza
	5 suoni: cortocircuito	Controllare connessioni, se necessario anche l'Assistenza
L'avviso sonoro si attiva emettendo un suono continuo	Grave pericolo di sicurezza!	Possibile contatto fisico con il corpo dell'utente

Condizioni di Garanzia e Assistenza Tecnica

Fatte salve le "condizioni di decadenza della garanzia legale" riportate in questo libretto, il Rivenditore Hyundai Power Products applicherà le condizioni previste dalla normativa in vigore.

Vinco Srl, in qualità di Licenziatario per l'Italia dei prodotti Hyundai Power Products, applica una garanzia commerciale a supporto dell'attività del Rivenditore.

Il Rivenditore Autorizzato e il Consumatore finale cliente di Rivenditore Autorizzato possono rivolgersi quindi direttamente al Centro di Assistenza Tecnica Vinco Srl per:

- **Informazioni tecniche su uso e manutenzione.**
- **Interventi relativi all'assistenza tecnica del prodotto**, quali riparazione o sostituzione del prodotto, qualora il cliente sia in possesso di documento di acquisto precedente i 24 mesi dalla data della presentazione della problematica. Il servizio è disponibile a pagamento anche per i prodotti fuori garanzia e comprende ritiro e riconsegna presso l'indirizzo del richiedente. L'Assistenza Tecnica Vinco Srl può demandare a terze parti lo svolgimento di operazioni di riparazione autorizzate.
- **Servizio di ritiro a domicilio.** Per alcune categorie di prodotto è prevista, quando indicato sulla confezione del prodotto, il servizio di ritiro a domicilio del Cliente, riparazione e riconsegna a titolo gratuito, per tutta la durata della garanzia legale. Il ritiro a domicilio viene accordato a insindacabile giudizio del servizio di Assistenza Tecnica Vinco Srl (fermi restando tutti gli altri obblighi di garanzia legale).
- **Invio a titolo gratuito di parti o ricambi** per prodotti in Garanzia legale. Tale invio viene deciso a insindacabile giudizio del servizio di Assistenza Tecnica Vinco Srl qualora riguardi la sostituzione di parti secondarie o con funzione estetica. Tutti i ricambi che riguardano la manutenzione ordinaria (elenco indicativo non esaustivo: candele, filtri, oli) sono sempre a pagamento.

**Assistenza Tecnica Vinco Srl – Hyundai Power Products
(Rivenditori Autorizzati e loro Clienti Finali)**

E' possibile contattare l'Assistenza nei seguenti modi.

- **Compilando l'apposito Form sul sito www.hyundaipowerproducts.it** alla sezione "Assistenza".
Attenzione, per il ritiro a domicilio è necessario munirsi di codice di autorizzazione fornito contattando il Centro di Assistenza stesso, raggiungibile nei modi che seguono.
- **Call Center Tecnico.** Attivo tutti i giorni lavorativi negli orari 10-12/15-17:

0141 176.63.15

- **E-mail.** Per l'attivazione dei servizi di Assistenza o per conoscere lo stato di una riparazione:

assistenza@vincoasti.it

per la richiesta di ricambi:

ricambi@vincoasti.it

- **Fax.** Nel caso non fosse disponibile l'utilizzo di una casella e-mail è possibile inviare la propria richiesta di assistenza al numero:

0141 35.12.85

Assistenza Tecnica Vinco Hyundai Power Products, Viale Giordana 7, 10024 Moncalieri

Attenzione: il servizio di Assistenza Tecnica non è aperto al pubblico. Contattare il numero telefonico 0141 176.63.15 per qualsiasi necessità.

Attenzione: Vinco Srl si riserva, senza alcun preavviso, di variare i contenuti di tale servizio post vendita, fermi restando gli obblighi di legge. I servizi descritti saranno prestati soltanto sui prodotti commercializzati sul territorio italiano da Vinco Srl. Il servizio di ritiro a domicilio è applicabile alle sole categorie di prodotto individuate da Vinco Srl, che sono modificabili anch'esse nel tempo e senza alcun preavviso.

Non sono coperte dalla garanzia tutte le parti che dovessero risultare difettose a cause di negligenza o trascuratezza nell'uso (mancata osservanza delle istruzioni per il funzionamento dell'apparecchio), errata installazione o manutenzione, manutenzione operata da personale non autorizzato, danni da trasporto, ovvero di circostanze che, comunque, non possono farsi risalire a difetti di fabbricazione dell'apparecchio. Sono esclusi dalle prestazioni in garanzia gli interventi inerenti l'installazione e l'allacciamento agli impianti di alimentazione nonché le manutenzioni citate nel libretto di istruzioni. Non sono inoltre coperti da garanzia le avarie causate da urti, manomissioni o installazioni improprie. La Garanzia è valida solo se l'apparecchiatura è venduta ed installata sul territorio italiano (compresi la Repubblica di San Marino e la Città del Vaticano). La richiesta di intervento per riparazioni in garanzia verrà evasa con prontezza dagli organi competenti, compatibilmente con le esigenze di carattere organizzativo. Il produttore non potrà comunque rispondere di disagi dipendenti da eventuali ritardi nell'esecuzione dell'intervento. Il consumatore finale dovrà presentare l'apparecchio da riparare in garanzia presso il punto vendita, unitamente al documento fiscale. Il produttore declina inoltre ogni responsabilità per eventuali danni che possano, direttamente o indirettamente, derivare a persone, cose ed animali domestici in conseguenza della mancata osservanza di tutte le prescrizioni indicate nell'apposito Libretto Istruzioni e concernenti specialmente le avvertenze in tema di installazione, uso e manutenzione dell'apparecchio. Qualora l'apparecchio venisse riparato presso uno dei Centri Assistenza Autorizzati indicati dal produttore, i rischi di trasporto relativi saranno a carico dell'utente nel caso di invio diretto ed a carico del Servizio nel caso di ritiro presso l'utente.

HYUNDAI
POWER PRODUCTS

PRUNING SHEARS

COD. 35502 MOD. KH-G03-T

OWNER'S MANUAL - ORIGINAL INSTRUCTIONS

Please, read the instruction manual carefully before using the product. Keep for future consultations..

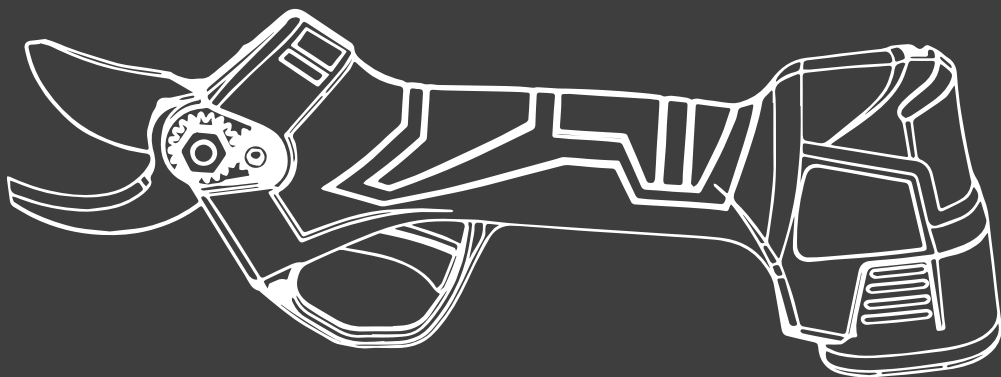



Packing List

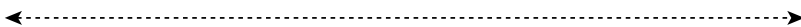

● Included in the case

1. Electric Pruning Shear
2. Lithium Battery
3. Battery Charger
4. Tool Kit

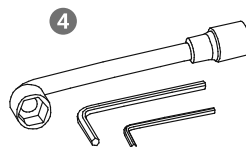
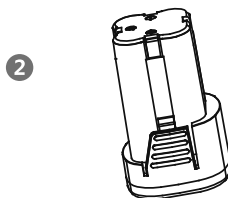
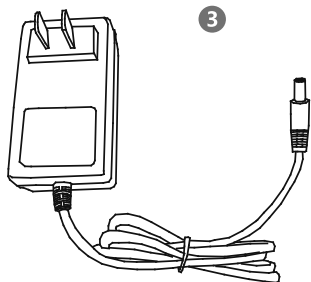
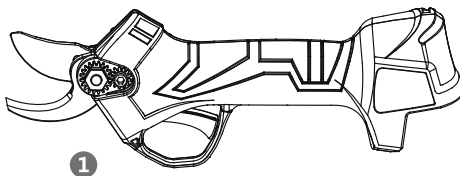



Product Overview

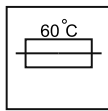
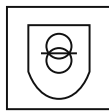
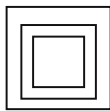

● Note

1. Please read through the manual carefully.
2. Battery can only be charged indoors.
3. Double insulation, grounding not required.
4. Fail-safe transformer charger.
5. Battery charging will automatically cut off when overheating occurs.
6. Dispose battery charger separately from household waste.
7. Dispose battery separately from household waste.

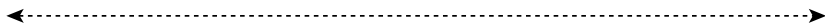

● Product Description

This product is a battery-driven electric pruning shear, comprises a fixed blade, a movable blade, lithium battery, battery charger, power cord, work vest, tool box and other components. designed for cutting or trimming 25mm or less branches in fruit orchards, vineyards, etc. Simple and easy to operate, it also has 8-10 times the efficiency of traditional manual pruners. Pruning quality is significantly higher as compared to manual pruners.

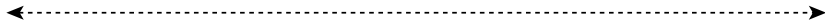

● Technical Specifications

Basic information of electric	
Operating voltage	18V
Lithium battery	18V 2AH
Charging voltage	AC110V~220V
Charging duration	1-1.5 hours
Operating duration	3-4 hours
Rated power	100W
Max power	500W
Total weight	900G

Cutting range (Max)	
Diameter	25mm Vine branches
Operating Temperature	14°F~149°F / -10°C~65°C



Please read through all safety warnings and instructions carefully. Failure to follow warnings and instructions may result in electric shock, fire and serious burns and other accidents.



Do not use or exposed electric pruning shear in rainy conditions.



Never place hands near the cutting area of the electric pruning shear during operations.



Never contact charged objects with electric scissors.

←-----→
● **Product Components**

1. Movable blade
2. Fixed blade
3. Latch pin
4. Trigger
5. Power Switch
6. Lubrication hole
7. Electric Pruning Shear's power input connector
8. LED light indicator
9. Charging jack
10. Release button
11. Battery input connector
12. Battery output connector

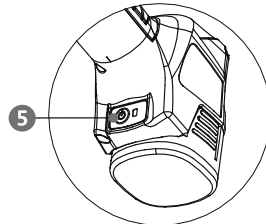
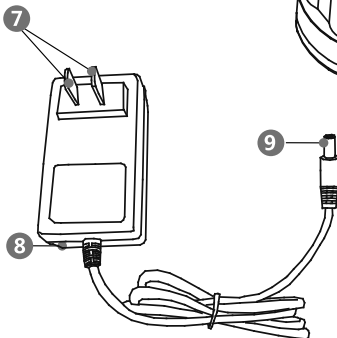
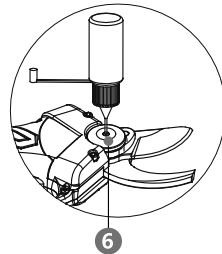
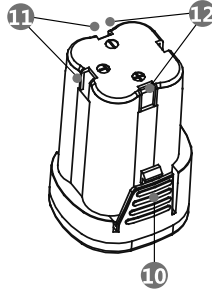
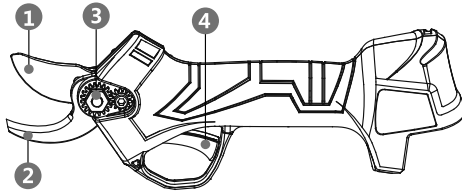



Product Operation

● Setting up

1. Insert the battery into the power connector of the pruner .
2. switch ON the power switch of the pruner. Due to the first time usage that the LED display indicator will be green and the buzzer will buzz for 1 times,
3. Double click the trigger, the pruner blades will automatically open.
4. Normal pruning: press trigger to close the blades and release the trigger to open blades.

Blade closing: continue to press the trigger , a continual buzz means the blade will stay closed.

5. Before operation, in order to see if the pruner performances well, please press the trigger to close and release the trigger to open the blades without cutting anything. Repeat this for a few times.

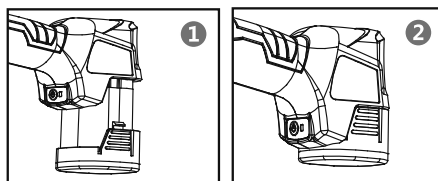

● Packing up

1. Press the trigger and hold for a few seconds and then release, the blade will close and will not open.
2. Switch off the battery, Disconnect the battery.
3. Tidy up, clean up and pack the pruner into the tool box.

● Failure Tips

Buzzer Sound Frequency Times	Failure	Solution Method
1	battery capacity failure	check if battery capacity is low
2	communication failure	check if every part of cable connector is loose
3	blade failure	oil on blade (see P14)
4	motor phase loss	send it to local dealer for maintenance
5	motor phase line short-circuit	check if cable or head of the connector has short -circuit caused
Buzzer continuous ringing	Safety warning	Check whether body contact to the blade

● Battery Charging

The battery connected to the charger, The charger plug connected to the power socket. The LED indicator on the battery will turn RED during charging and turn GREEN when the battery is fully charged.

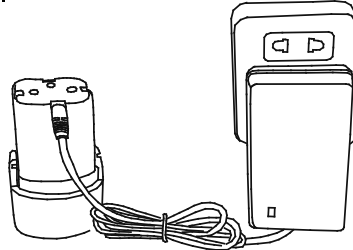

● Cautions

1. Before charging, please ensure battery power switch is in OFF position. During charging, it is normal for the charger and battery to be warm.
2. If the battery is not use for a long period of time, it recommended to charge the battery once every 3 months, this is to ensure the battery life is not affected by low usage.
3. For new battery or battery unused for a long time, it will need about 5 charge-discharge cycles before achieving full capacity.
4. Do not recharge a fully charged battery just after a few minutes of usage, this will reduce the battery lifespan and efficiency.
5. Do not use a damaged battery and do not disassemble the charger or battery.
6. Do not place battery near high temperature heat source, the battery will explode in fire or long exposure to high temperature heat source.
7. Do not charge the battery in outdoor or humid environment.
8. It is normal for the pruning shear to reduce cutting diameter when the battery capacity is getting low.
9. Do not use the pruning shear during charging. It must be disconnected from the battery during charging.
10. Do not store the battery in a humid environment.

● Blade Replacement

When the moving blade no longer crosses the fixed blade throughout its length, or when the power pruner could no longer have a clean cut after grinding, blade replacement is recommended with the following steps:

1. For safety, before replacing the blade, please ensure the pruning shear is power OFF and power cable disconnected from the battery.
2. Refer to the diagrams below on the procedure to replace the blade.
3. Clean up the the blade after replacing, connect to power cable to battery, power ON to test the blade, close up the blade to complete the whole procedure.

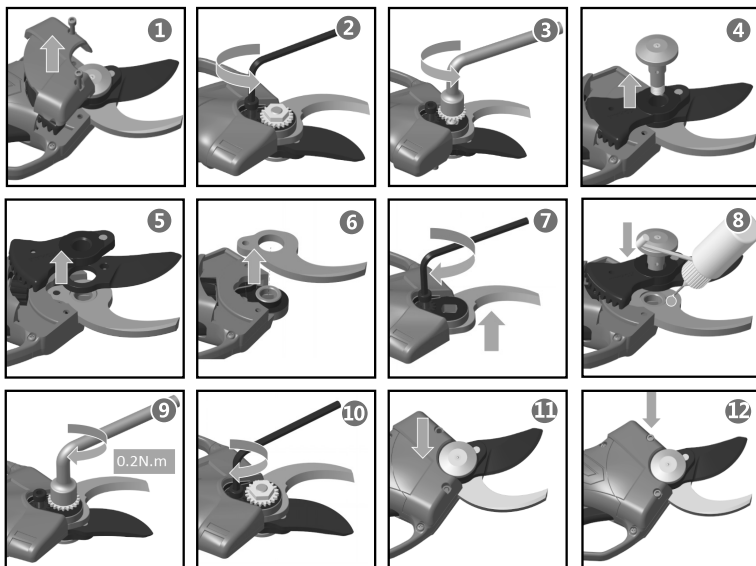

- ★ Fixed and movable blades can be replaced individually; do not worry about the size of the replacement blade aperture, the opening will automatically return to normal size during power ON after completing blade replacement.

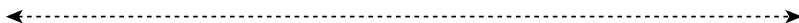

Operation Precautions

Usage and Care for Pruning Shear

1. Do not cut branches beyond the specified diameter indicated, do not cut hard items such as metals, stone or any other non-plant materials. If the blades are worn or damaged, please replace the blades.
2. Keep the pruning shear clean, use a clean cloth to clean the pruning shear, battery and charger (do not use any abrasive or solvent-based cleaning agent), use a soft brush or a dry to clean the dust off the pruning shear head.

3. Do not immerse the pruning shear, battery or charger in any liquid.
4. Follow instructions as given for proper use of the pruning shear, do not use the pruning shear when the tool itself, battery or charger is damaged.
5. Do not use the pruning shear if it could not operate or shut down properly, send for servicing immediately. It is dangerous to use the pruning shear when the tool could not operate or shut down properly.
6. Please ensure the power pruner is powered OFF during any adjustment, changing accessories or storage. This protective measure aims to reduce the risk of accidental pruning shear activation.
7. Please ensure the blades are closed when not in use, storage of the pruning shear must keep out of reach from **CHILDREN**, do not allow any person who is not familiar with the pruner operation or instruction to use the pruning shear, it is dangerous to use the pruning shear without proper training and understanding.
8. The use of the pruning shear must comply with instructions stated in this manual and methods of use as well as taking in considerations of the working environment and nature of work undertaken. The use of the pruning shear not within its stated capability and specifications is dangerous.
9. Remove all dirt from the moving and fixed blades after each use, thereafter apply lubricant on the blade side where both moving and fixed blade contact. This will ensure the blades are maintained in good conditions and reduce resistance during use prolonging the pruner and blade lifespan.

● Usage and Care for Battery

1. Do not charge battery with ambient temperature below 32°F (0°C) or above 113°F(45 °C).
2. Please ensure the battery is switched off before connecting the power cord to the battery.
3. Only use battery charger as supplied together with the pruning shear, the use of any other charger not matching to the charging specification of the battery may cause fire.
4. Items such as paper clips, coins, keys, nails, screws, or any other conductive items must be keep away from battery when not in use.
5. Do not disassemble the battery.
6. Do not short-circuit the battery.
7. Do not use the battery beside heat source.
8. Do not put the battery in fire or in water.
9. Do not charge the battery near fire or under direct sunlight
10. Do not insert nail into the battery, hammer the battery, stomp the battery, throw the battery or any other form of shocks to the battery.
11. Do not use battery that is damaged or deformed.
12. Do not perform soldering or welding on the battery.
13. Do not reverse direction of charging battery, reverse polarity of connections or excessive discharge of battery.
14. Do not connect the battery to charging outlets or car cigarette lighter socket.
15. Do not use the battery on equipment other than the designated pruning shear.
16. Do not direct contact with lithium cells in the battery.
17. Do not place the battery in microwave, high temperature or high pressured vessel.
18. Do not use the battery that is leaking.

19. Keep the battery out of reach from **CHILDREN**.
20. Do not use or place the battery under direct sunlight (or in vehicle that are under direct sunlight) that will cause the battery to overheat or burn shortening the battery lifespan.
21. Do not use the battery in electrostatic environment (above 64V)
22. Do not use battery that is corroded, with unpleasant odor or unusual appearance.
23. If the skin or clothing comes into direct contact with battery fluid, wash with clear water immediately.
24. Maintain the battery fully charged when the pruning shear is not used for a long period of time.



Safety Notes



Warning! Please read all instructions carefully, not complying with instruction may lead to electric shocks, fire or other serious damage!

● Workplace Safety

1. Keep work area clean and bright, messy and dimmed workplace may cause accidents.
2. Do not use the pruning shear in explosive, inflammable or humid environment.
3. Keep **CHILDREN** and bystander away before operating the pruning shear to avoid accidental injury due to distraction.

● Electrical Safety

1. Pruning shear battery socket must be compatible with the power cable plug, do not modify the socket and plug.
2. Do not exposed the pruning shear to rain, humid environment, water or any other moisture that will risk electrical shock.
3. Do not misuse the power cord. Do not lift or pull the pruning shear by the power cord. Keep the pruning shears away from heat, oil, sharp edges or moving parts.

● Human Safety

1. Keep alert while using the pruning shear. Do not operate the pruning shear when you are tired or under the influence of drugs or alcohol.
2. Use protective devices, always wear safety goggles as well as other safety tools such as dust mask, anti-slide boots, helmet and hearing protective devices that will reduce the risk of injury.
3. Before powering ON the pruning shear, ensure all adjusting tools and spanners are removed. Tools left on the rotating parts of pruning shear may result injury.
4. Do not over stretch hands when operating the pruning shear, keep both hands away from cutting area. Do not under any circumstances place the hands beneath the branches, at the same ensure the surface and underside of the branches do not have any material that can be damage by cutting edges. Always maintain balance and in control of pruning shear in any situation.
5. Dress appropriately, do not wear loose clothing or jewelry. Keep hair, clothing and sleeves away from the pruning shear. Loose clothing, accessories and long hair may be entangled with the moving parts of the tool.

● Irregularity Measures

1. In the event the pruning shear is not able to cut through an object, released the trigger immediately and the moving blade will return to its open position automatically.
2. In the event the pruning shear is cutting through a branch of particularly hardness, released the trigger immediately and the moving blade will return to its open position automatically.
3. In the event the battery is not charging properly, please check if the charger is the one provided with the package during purchase. Next is to ensure the supply voltage to the charger is same rating as the specification of the charger.
4. In the event of electric or mechanical malfunction, power OFF immediately.
5. Operating not following instructions in this manual may result battery fluid leakage, do not contact the leaked battery fluid. In the event of accidental contact with battery fluid, clean with clear water immediately. If the battery fluid keeps in contact with the eyes, wash with clear water and must seek hospital assistance. Fluid from leaked battery may caused irritations or burns.

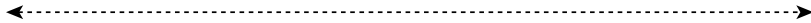

CERTIFICATO DI GARANZIA
Vinco s.r.l. - P.zza Statuto,1 - 14100 Asti - Italy

Modello: _____ Codice: _____

Data di acquisto _____

**QUESTO CERTIFICATO NON DEVE ESSERE SPEDITO MA
CONSERVATO UNITAMENTE ALL'IMBALLO ORIGINALE**

La garanzia ha validità soltanto se corredata da **RICEVUTA FISCALE**,
Vi consigliamo quindi di allegarla al presente certificato di garanzia.

La garanzia ha valore per un periodo di 2 anni dalla data di acquisto (un anno in caso di beni strumentali) e viene comprovata da un documento valido agli effetti fiscali, rilasciato dal venditore autorizzato, riportante la ragione sociale dello stesso e la data in cui è stata effettuata la vendita. Affinché la garanzia sia operativa, è necessario che il certificato di garanzia sia conservato unitamente ad uno dei documenti validi agli effetti fiscali riportante gli estremi identificativi del prodotto, e che entrambi siano esibiti in caso di intervento da parte di personale tecnico dei Centri Assistenza Autorizzati.

Questo certificato di garanzia si riferisce alle condizioni di Garanzia Convenzionali del Produttore nei confronti del Consumatore e non pregiudica i diritti della Garanzia Europea (previsti dalla Dlgs 206/2005 Codice del Consumo).

Per fruire del servizio di assistenza tecnica in garanzia, il consumatore può:

1. recarsi presso il punto vendita senza alcuna incombenza ulteriore; 2. richiedere il servizio aggiuntivo di assistenza con ritiro a domicilio. Il servizio è aggiuntivo e non sostitutivo rispetto a quello di cui al punto 1 e si applica solo alle tipologie di prodotti previste da Vinco. Invitiamo a contattare Vinco allo scopo di verificare se il prodotto possa usufruire di questo servizio.

All'interno del periodo di garanzia, Vinco S.r.l. si impegna a sostituire o riparare gratuitamente le parti componenti l'apparecchio che risultino difettose all'origine per vizi di fabbricazione, senza alcuna spesa per il consumatore.

Non sono coperte dalla garanzia tutte le parti che dovessero risultare difettose a cause di negligenza o trascuratezza nell'uso (mancata osservanza delle istruzioni per il funzionamento dell'apparecchio), errata installazione o manutenzione, manutenzione operata da personale non autorizzato, danni da trasporto, ovvero di circostanze che, comunque, non possono farsi risalire a difetti di fabbricazione dell'apparecchio. Sono esclusi dalle prestazioni in garanzia gli interventi inerenti l'installazione e l'allacciamento agli impianti di alimentazione nonché le manutenzioni citate nel libretto di istruzioni.

Non sono inoltre coperti da garanzia le avarie causate da urti, manomissioni o installazioni improprie. Questo certificato di garanzia è valido solo se l'apparecchiatura è venduta ed installata sul territorio italiano (compresi la Repubblica di San Marino e la Città del Vaticano). La richiesta di intervento per riparazioni in garanzia verrà evasa con prontezza dagli organi competenti, compatibilmente con le esigenze di carattere organizzativo. Il produttore non potrà comunque rispondere di disagi dipendenti da eventuali ritardi nell'esecuzione dell'intervento. Il consumatore finale dovrà presentare l'apparecchio da riparare in garanzia presso il punto vendita, unitamente al documento fiscale di acquisto ed al certificato di garanzia. Il produttore declina inoltre ogni responsabilità per eventuali danni che possano, direttamente o indirettamente, derivare a persone, cose ed animali domestici in conseguenza della mancata osservanza di tutte le prescrizioni indicate nell'apposito Libretto Istruzioni e concernenti specialmente le avvertenze in tema di installazione, uso e manutenzione dell'apparecchio. Qualora l'apparecchio venisse riparato presso uno dei Centri Assistenza Autorizzati indicati dal produttore, i rischi di trasporto relativi saranno a carico dell'utente nel caso di invio diretto ed a carico del Servizio nel caso di ritiro presso l'utente.

DICHIARAZIONE DI CONFORMITÀ CE (UE) / DECLARATION OF CONFORMITY EC (EU)



Mandatario dal Fabbricante, inteso di seguito come *Fabbricante*: Vinco S.r.l., Piazza Statuto 1 – 14100 Asti
La presente dichiarazione di conformità è rilasciata sotto la responsabilità esclusiva del Fabbricante
Fascicolo tecnico costituito e detenuto da Daniele Nossa, c/o Vinco S.r.l., Piazza Statuto 1 – 14100 Asti

DENOMINAZIONE, FUNZIONE E TIPO: POTATORE A BATTERIA

CODICE: 35501 - 35502

LOTTO: rif. apposita etichetta apposta su ogni unità

MODELLO: KH-G04 – KH-G03-T

NUMERO DI SERIE: univoco per ogni unità, rif. bordo macchina

L'oggetto della presente dichiarazione è conforme a tutte le seguenti normative di armonizzazione pertinenti dell'Unione Europea, nel momento della messa sul mercato:

- Dir. 2014/30/UE del 26/02/2014 (EMC), concernente l'armonizzazione delle legislazioni degli Stati membri relative alla compatibilità elettromagnetica;
- Dir. 2006/42/CE del 17/05/2006 (DM), relativa alle macchine e che modifica la direttiva 95/16/CE;
- Dir. 2014/35/UE del 26/02/2014 (LVD), concernente l'armonizzazione delle legislazioni degli Stati membri relative alla messa a disposizione sul mercato del materiale elettrico destinato a essere adoperato entro taluni limiti di tensione;
- Dir. 2015/863/UE del 31/03/2015 (ROHS), recante modifica dell'allegato II della direttiva 2011/65/UE del Parlamento europeo e del Consiglio per quanto riguarda l'elenco delle sostanze con restrizioni d'uso;
- Reg. 1907/2006/CE del 18/12/2006 (REACH), concernente la registrazione, la valutazione, l'autorizzazione e la restrizione delle sostanze chimiche, che modifica la direttiva 1999/45/CE e che abroga il regolamento CEE n. 793/93 del Consiglio e il regolamento (CE) n. 1488/94 della Commissione, nonché la direttiva 76/769/CEE del Consiglio e le direttive della Commissione 91/155/CEE, 93/67/CEE, 93/105/CE e 2000/21/CE;

Norme armonizzate utilizzate:

- EN 62841-3-10:2016; EN 62841-2-8:2016
- EN 55014-1:2017; EN 55014-2:2015
- EN 61000-3-2:2014; EN 61000-3-3:2013
- EN 60335-1:2012+A11:2014; EN ISO 12100:2010

Asti, 25/07/2019

Daniele Nossa
Ufficio Tecnico Vinco s.r.l.

In nome e per conto del legale Rappresentante Lidio Conti

HYUNDAI

POWER PRODUCTS

Importato e Distribuito da Vinco S.r.l.
P.zza Statuto,1 – 14100 Asti (AT) ITALY
Tel: +39 0141 351284 Fax: +39 0141 351285
E-mail: info@vincoasti.it - www.vincoasti.it

CENTRO RICAMBI E ASSISTENZA:
Viale Giordana, 7 - 10024 Moncalieri (TO) - ITALIA Tel: +39 0141/1766315
Assistenza e-mail: assistenza@vincoasti.it - Ricambi: ricambi@vincoasti.it

MADE IN CHINA